



電子書 使用手冊

功能區介紹

關鍵字搜尋

The screenshot shows a web browser displaying the TOHATSU website. The main content area is titled "TOHATSU" and features a navigation menu on the right. The central focus is a white box with the text "螺絲·螺帽·小零件" (Bolts·Nuts Small components) and "Bolts·Nuts Small components". Below this text is a large orange lightbulb icon with the text "電子目錄展示區" (Electronic Catalog Display Area) overlaid on it. The page number "1" is visible at the bottom right of the content area. The browser's address bar shows "https://www.tohatsu.com.tw/". The browser's status bar at the bottom includes navigation icons, a page number "1/148", and system icons.

功能操作介面

功能區介紹

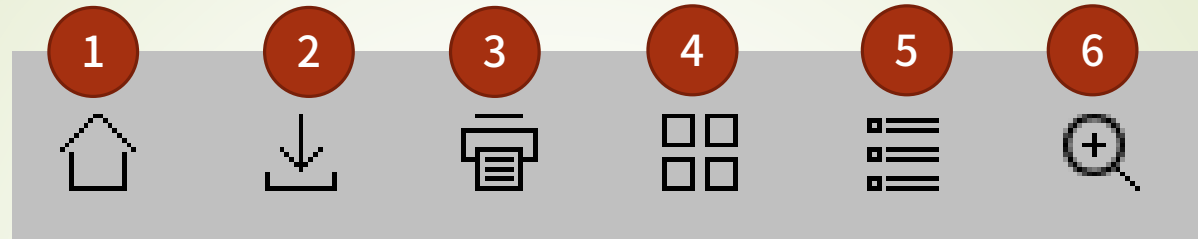

- 1.前往官網
- 2.下載全系列pdf
- 3.列印
- 4.目錄展開
- 5.目錄勘誤
- 6.縮放

功能區介紹

點擊圖片到相對頁面

| 螺絲・螺帽・小零件 Bolts・Nuts Small components | | | | |
|---|---|---|---|---|
|  |  |  | | |
| CBB-----P.8 螺絲螺絲 (內六角) | CAP-CBB-----P.9 螺絲螺絲 (六角,內六角) | SCBB,ASCBB---P.10 螺絲螺絲 (內六角,不銹鋼) | | |
|  |  |  |  |  |
| CAP-SCBB---P.11 螺絲螺絲 (六角,內六角) | WGA,QMT,SCFT SSPT-----P.12 螺絲螺絲 (內六角,星型) | EBS,EBSH,EBSH,CAP-EBS CAP-EBSH,CAP-EBSH---P.14 螺絲螺絲 (六角,內六角) | QCM,SCFP,SPP P-13 螺絲螺絲 (六角,內六角,螺絲型) | EBS,EBSH,EBSH,CAP-EBS CAP-EBSH,CAP-EBSH---P.16 螺絲螺絲 (六角,內六角) |
|  |  |  |  |  |
| QMC,SCFC,SSPC -----P.18 螺絲螺絲 (六角,星型) | SMA222,SMA223 SMA224-----P.20 螺絲螺絲 (六角,星型) | RCBB,RSCBB---P.21 螺絲螺絲 (外六角) | RSCBP,PEEKBT P-19 螺絲螺絲 (六角,星型) | SA,HE,CAP-SA,HE -----P.23 螺絲螺絲 (六角,星型,內六角) |
|  |  |  |  |  |
| SA, TX, CAP-SA, TX -----P.24 螺絲螺絲 (六角,星型) | BCBB,SBCBB-----P.25 螺絲螺絲 (六角,內六角) | TK,LMK,J,SRAB SCFP,S5PW-----P.26 螺絲螺絲 (六角,十字孔) | FBB,SFBB-----P.27 螺絲螺絲 (六角,內六角) | TFB,J,PFB,J,PEEKFH PPSFH-----P.28 螺絲螺絲 (六角,十字孔) |
|  |  |  |  |  |
| SGR912.2-----P.29 螺絲螺絲 (內六角,扇形) | ANEE,SANEE -----P.30 螺絲螺絲 (牙槽) | MSB,MSBS -----P.32 等高級螺絲(螺絲) (ISO規格) | PBTH,PDRH,PB -----P.34 等高級螺絲(螺絲) | PBJ,JJ -----P.35 等高級螺絲(螺絲) |
|  |  |  |  |  |
| ESR-----P.36 等高級螺絲(螺絲) | SBX-----P.37 等高級螺絲(螺絲) | PSW,PSSW,PSWP SCFPK-----P.38 止付螺絲(螺絲) (六角,內六角) | NSWH,NSWSH -----P.39 止付螺絲(螺絲) (六角,內六角) | NSW,NSWA,NSWL,NSWAS -----P.40 止付螺絲(螺絲) (六角,圓穿孔,六角,內六角) |

自訂功能區介紹

1. 點擊返回到圖片索引
2. 點擊進入官網詢價訂購系統
3. 點擊寄送信件與我司聯繫
4. 點擊進入2D/3D下載
(電子書系統)
5. 點擊觀看產品影片

- 1
- 2
- 3
- 4
- 5

CBB
螺絲螺柱
內六角
TOHATSU

| MxP | A | E | B |
|---------|-----|----|-----|
| 3x0.5 | 5.5 | 3 | 2.5 |
| 4x0.7 | 7 | 4 | 3 |
| 5x0.8 | 8.5 | 5 | 4 |
| 6x1 | 10 | 6 | 5 |
| 8x1.25 | 13 | 8 | 6 |
| 10x1.5 | 16 | 10 | 8 |
| 12x1.75 | 18 | 12 | 10 |
| 16x2 | 24 | 16 | 14 |
| 20x2.5 | 30 | 20 | 17 |
| 24x3 | 36 | 24 | 19 |
| 30x3.5 | 45 | 30 | 22 |
| 36x4 | 54 | 36 | 27 |
| 42x4.5 | 63 | 42 | 32 |
| 48x5 | 72 | 48 | 36 |

| 材料 | 硬度 | 塗裝 | 顏色 |
|--------|----------------------|------|----|
| SCM435 | 30~43HRC (M3~M24) | 12.9 | 黑 |

| 品號 | C | 品號 | C | 品號 | C | 品號 | C | 品號 | C | 品號 | C |
|-------|-----|-------|-----|-------|------|--------|------|--------|------|--------|------|
| TYPE | M-L | TYPE | M-L | TYPE | M-L | TYPE | M-L | TYPE | M-L | TYPE | M-L |
| 3-5 | 5 | 6-50 | 50 | 10-95 | 95 | 16-140 | 140 | 20-200 | 200 | 24-240 | 240 |
| 6 | 55 | 60 | 60 | 110 | 110 | 150 | 150 | 180 | 180 | 250 | 250 |
| 8 | 60 | 65 | 65 | 120 | 120 | 160 | 160 | 190 | 190 | 260 | 260 |
| 10 | 65 | 70 | 70 | 130 | 130 | 170 | 170 | 200 | 200 | 270 | 270 |
| 12 | 70 | 75 | 75 | 140 | 140 | 180 | 180 | 210 | 210 | 280 | 280 |
| 16 | 75 | 80 | 80 | 150 | 150 | 190 | 190 | 220 | 220 | 290 | 290 |
| 20 | 80 | 85 | 85 | 160 | 160 | 200 | 200 | 230 | 230 | 300 | 300 |
| 25 | 85 | 90 | 90 | 170 | 170 | 210 | 210 | 240 | 240 | 310 | 310 |
| 30 | 90 | 95 | 95 | 180 | 180 | 220 | 220 | 250 | 250 | 320 | 320 |
| 35 | 95 | 100 | 100 | 190 | 190 | 230 | 230 | 260 | 260 | 330 | 330 |
| 40 | 100 | 110 | 110 | 200 | 200 | 240 | 240 | 270 | 270 | 340 | 340 |
| 45 | 110 | 120 | 120 | 210 | 210 | 250 | 250 | 280 | 280 | 350 | 350 |
| 50 | 120 | 12.25 | 25 | 220 | 220 | 260 | 260 | 290 | 290 | 360 | 360 |
| 4-5 | 5 | 8-10 | 10 | 230 | 230 | 270 | 270 | 300 | 300 | 370 | 370 |
| 6 | 6 | 12 | 12 | 240 | 240 | 280 | 280 | 310 | 310 | 380 | 380 |
| 8 | 8 | 16 | 16 | 250 | 250 | 290 | 290 | 320 | 320 | 390 | 390 |
| 10 | 10 | 20 | 20 | 260 | 260 | 300 | 300 | 330 | 330 | 400 | 400 |
| 12 | 12 | 25 | 25 | 270 | 270 | 310 | 310 | 340 | 340 | 410 | 410 |
| 16 | 16 | 30 | 30 | 280 | 280 | 320 | 320 | 350 | 350 | 420 | 420 |
| 20 | 20 | 35 | 35 | 290 | 290 | 330 | 330 | 360 | 360 | 430 | 430 |
| 25 | 25 | 40 | 40 | 300 | 300 | 340 | 340 | 370 | 370 | 440 | 440 |
| 30 | 30 | 45 | 45 | 310 | 310 | 350 | 350 | 380 | 380 | 450 | 450 |
| 35 | 35 | 50 | 50 | 320 | 320 | 360 | 360 | 390 | 390 | 460 | 460 |
| 40 | 40 | 55 | 55 | 330 | 330 | 370 | 370 | 400 | 400 | 470 | 470 |
| 45 | 45 | 60 | 60 | 340 | 340 | 380 | 380 | 410 | 410 | 480 | 480 |
| 50 | 50 | 65 | 65 | 350 | 350 | 390 | 390 | 420 | 420 | 490 | 490 |
| 5-6 | 6 | 70 | 70 | 360 | 360 | 400 | 400 | 430 | 430 | 500 | 500 |
| 8 | 8 | 75 | 75 | 370 | 370 | 410 | 410 | 440 | 440 | 510 | 510 |
| 10 | 10 | 80 | 80 | 380 | 380 | 420 | 420 | 450 | 450 | 520 | 520 |
| 12 | 12 | 85 | 85 | 390 | 390 | 430 | 430 | 460 | 460 | 530 | 530 |
| 16 | 16 | 90 | 90 | 400 | 400 | 440 | 440 | 470 | 470 | 540 | 540 |
| 20 | 20 | 95 | 95 | 410 | 410 | 450 | 450 | 480 | 480 | 550 | 550 |
| 25 | 25 | 100 | 100 | 420 | 420 | 460 | 460 | 490 | 490 | 560 | 560 |
| 30 | 30 | 110 | 110 | 430 | 430 | 470 | 470 | 500 | 500 | 570 | 570 |
| 35 | 35 | 120 | 120 | 440 | 440 | 480 | 480 | 510 | 510 | 580 | 580 |
| 40 | 40 | 130 | 130 | 450 | 450 | 490 | 490 | 520 | 520 | 590 | 590 |
| 45 | 45 | 140 | 140 | 460 | 460 | 500 | 500 | 530 | 530 | 600 | 600 |
| 50 | 50 | 150 | 150 | 470 | 470 | 510 | 510 | 540 | 540 | 610 | 610 |
| 55 | 55 | 160 | 160 | 480 | 480 | 520 | 520 | 550 | 550 | 620 | 620 |
| 60 | 60 | 170 | 170 | 490 | 490 | 530 | 530 | 560 | 560 | 630 | 630 |
| 65 | 65 | 180 | 180 | 500 | 500 | 540 | 540 | 570 | 570 | 640 | 640 |
| 70 | 70 | 190 | 190 | 510 | 510 | 550 | 550 | 580 | 580 | 650 | 650 |
| 75 | 75 | 200 | 200 | 520 | 520 | 560 | 560 | 590 | 590 | 660 | 660 |
| 80 | 80 | 210 | 210 | 530 | 530 | 570 | 570 | 600 | 600 | 670 | 670 |
| 85 | 85 | 220 | 220 | 540 | 540 | 580 | 580 | 610 | 610 | 680 | 680 |
| 90 | 90 | 230 | 230 | 550 | 550 | 590 | 590 | 620 | 620 | 690 | 690 |
| 95 | 95 | 240 | 240 | 560 | 560 | 600 | 600 | 630 | 630 | 700 | 700 |
| 100 | 100 | 250 | 250 | 570 | 570 | 610 | 610 | 640 | 640 | 710 | 710 |
| 110 | 110 | 260 | 260 | 580 | 580 | 620 | 620 | 650 | 650 | 720 | 720 |
| 120 | 120 | 270 | 270 | 590 | 590 | 630 | 630 | 660 | 660 | 730 | 730 |
| 10-16 | 16 | 280 | 280 | 600 | 600 | 640 | 640 | 670 | 670 | 740 | 740 |
| 6-8 | 8 | 290 | 290 | 610 | 610 | 650 | 650 | 680 | 680 | 750 | 750 |
| 10 | 10 | 300 | 300 | 620 | 620 | 660 | 660 | 690 | 690 | 760 | 760 |
| 12 | 12 | 310 | 310 | 630 | 630 | 670 | 670 | 700 | 700 | 770 | 770 |
| 16 | 16 | 320 | 320 | 640 | 640 | 680 | 680 | 710 | 710 | 780 | 780 |
| 20 | 20 | 330 | 330 | 650 | 650 | 690 | 690 | 720 | 720 | 790 | 790 |
| 25 | 25 | 340 | 340 | 660 | 660 | 700 | 700 | 730 | 730 | 800 | 800 |
| 30 | 30 | 350 | 350 | 670 | 670 | 710 | 710 | 740 | 740 | 810 | 810 |
| 35 | 35 | 360 | 360 | 680 | 680 | 720 | 720 | 750 | 750 | 820 | 820 |
| 40 | 40 | 370 | 370 | 690 | 690 | 730 | 730 | 760 | 760 | 830 | 830 |
| 45 | 45 | 380 | 380 | 700 | 700 | 740 | 740 | 770 | 770 | 840 | 840 |
| | | 390 | 390 | 710 | 710 | 750 | 750 | 780 | 780 | 850 | 850 |
| | | 400 | 400 | 720 | 720 | 760 | 760 | 790 | 790 | 860 | 860 |
| | | 410 | 410 | 730 | 730 | 770 | 770 | 800 | 800 | 870 | 870 |
| | | 420 | 420 | 740 | 740 | 780 | 780 | 810 | 810 | 880 | 880 |
| | | 430 | 430 | 750 | 750 | 790 | 790 | 820 | 820 | 890 | 890 |
| | | 440 | 440 | 760 | 760 | 800 | 800 | 830 | 830 | 900 | 900 |
| | | 450 | 450 | 770 | 770 | 810 | 810 | 840 | 840 | 910 | 910 |
| | | 460 | 460 | 780 | 780 | 820 | 820 | 850 | 850 | 920 | 920 |
| | | 470 | 470 | 790 | 790 | 830 | 830 | 860 | 860 | 930 | 930 |
| | | 480 | 480 | 800 | 800 | 840 | 840 | 870 | 870 | 940 | 940 |
| | | 490 | 490 | 810 | 810 | 850 | 850 | 880 | 880 | 950 | 950 |
| | | 500 | 500 | 820 | 820 | 860 | 860 | 890 | 890 | 960 | 960 |
| | | 510 | 510 | 830 | 830 | 870 | 870 | 900 | 900 | 970 | 970 |
| | | 520 | 520 | 840 | 840 | 880 | 880 | 910 | 910 | 980 | 980 |
| | | 530 | 530 | 850 | 850 | 890 | 890 | 920 | 920 | 990 | 990 |
| | | 540 | 540 | 860 | 860 | 900 | 900 | 930 | 930 | 1000 | 1000 |
| | | 550 | 550 | 870 | 870 | 910 | 910 | 940 | 940 | | |
| | | 560 | 560 | 880 | 880 | 920 | 920 | 950 | 950 | | |
| | | 570 | 570 | 890 | 890 | 930 | 930 | 960 | 960 | | |
| | | 580 | 580 | 900 | 900 | 940 | 940 | 970 | 970 | | |
| | | 590 | 590 | 910 | 910 | 950 | 950 | 980 | 980 | | |
| | | 600 | 600 | 920 | 920 | 960 | 960 | 990 | 990 | | |
| | | 610 | 610 | 930 | 930 | 970 | 970 | 1000 | 1000 | | |
| | | 620 | 620 | 940 | 940 | 980 | 980 | | | | |
| | | 630 | 630 | 950 | 950 | 990 | 990 | | | | |
| | | 640 | 640 | 960 | 960 | 1000 | 1000 | | | | |
| | | 650 | 650 | 970 | 970 | | | | | | |
| | | 660 | 660 | 980 | 980 | | | | | | |
| | | 670 | 670 | 990 | 990 | | | | | | |
| | | 680 | 680 | 1000 | 1000 | | | | | | |
| | | 690 | 690 | | | | | | | | |
| | | 700 | 700 | | | | | | | | |
| | | 710 | 710 | | | | | | | | |
| | | 720 | 720 | | | | | | | | |
| | | 730 | 730 | | | | | | | | |
| | | 740 | 740 | | | | | | | | |
| | | 750 | 750 | | | | | | | | |

訂購：品號 CBB3-5

交期：1天 M≤24
4天 M≥30

備註：
 CBB-24/CBB-30/CBB-36
 CBB-42/CBB-48除特殊
 交辦較長，請提早洽詢
 另有CAP-CBB套裝出貨
 經濟實惠，歡迎選購

8

總機：(03)452-7557 傳真：(02)2987-7990 廈門(0755)748-5525 廣州(025)8490-0451 鄭州(0374)2686-2638 惠州(0752)2809-0175
 南京(025)836-8926 北京(010)2319-3352 天津(022)8386-3118 武漢(027)8621-3388 成都(028)8166-2211 重慶(023)8166-3227
 汕頭(0662)33-8388 上海(021)5933-0023 青島(053)8149622 東莞(0769)2733-8888 福州(0752)2211-3557 福州(0591)88766327

自訂功能區介紹-詢價訂購

點擊詢價訂購按鈕進入下方畫面

在點1輸入完整品號，點2輸入需求數量，點擊點3查詢價格及交期(圖二)
點擊下一步

TOHATSU 伍全 企業股份有限公司

輸入您想搜尋的產品

詢價相關 > 詢價管理 > 新增詢價單

1 輸入詢價 2 確認詢價內容 3 完成詢價

客戶採購單號 (非必填)

詢價資料

| 全選 | 序號 | *商品料號 *商品名稱 | *數量 銷售單位 | 單價 (未稅) | 合計 (未稅) | 預計出貨天數 | 可選加工說明 上傳檔案 |
|--------------------------|----|----------------------|----------------------------------|------------|------------|--------|------------------|
| <input type="checkbox"/> | 1 | <input type="text"/> | <input type="text" value="NaN"/> | 0 | NaN | 第0天 | (加工說明描述) 上傳檔案 |

新增

下一步

圖一

圖二

, 序號: 1, 商品料號/名稱: TF10-020 輕小荷重彈簧(R), 數量/銷售單位: 5 (PCS), 單價(未稅): 46, 合計(未稅): 230, 預計出貨天數: 第1天, 可選加工說明/上傳檔案: (加工說明描述) 上傳檔案."/>

詢價資料

| 全選 | 序號 | *商品料號 *商品名稱 | *數量 銷售單位 | 單價 (未稅) | 合計 (未稅) | 預計出貨天數 | 可選加工說明 上傳檔案 |
|--------------------------|----|-----------------------|-------------|------------|------------|--------|------------------|
| <input type="checkbox"/> | 1 | TF10-020 輕小荷重彈簧(R) | 5 (PCS) | 46 | 230 | 第1天 | (加工說明描述) 上傳檔案 |

自訂功能區介紹-詢價訂購

填寫基本資料
送出詢價單

1 輸入詢價 2 確認詢價內容 3 完成詢價

客戶採購單號

訂購人資料

客戶代號: NB00000

*聯絡人: 李政宇 職務名稱: 工程師

*聯絡電話: 03 - 4610891 # 247 *手機號碼: [REDACTED]

收貨人資料

同訂購人資料 從收件記錄本選擇>>

*聯絡人: 李政宇

*聯絡電話: 03 - 4610891 # 247 *手機號碼: [REDACTED]

*送貨地址: 桃園市 中環區320 新北園路20號

詢價資料

| 序號 | 客戶代號 *商品代號 商品名稱 | *數量 銷售單位 | 單價 (未稅) | 合計 (未稅) | 預計出貨天數 | 可選加工說明 上傳檔案 |
|----|-----------------------|-------------|------------|------------|--------|----------------|
| 1 | TF10-020 矽小荷蛋彈簧(R) | 5 (PCS) | 46 | 230 | 第1天 | |

合計金額: 230

營業稅: 12

總金額(TWD): **242**

送出詢價 回上一步

自訂功能區介紹-詢價訂購

確認資料

點1建立新的詢價單

點2加入購物車

TOHATSU 伍全 企業股份有限公司

輸入您想搜尋的產品

購物車 粉絲團

詢價相關 > 詢價管理 > 報價單詳情

| | | | |
|--------|------------------|--------|---------------------|
| 詢價單號 | CIC2011240000001 | 報價日期 | 2020/11/24 10:57:53 |
| 最新報價單號 | CIR2011240000001 | 客戶採購單號 | |

| 序號 | 報價單編號 | 報價日期 | 有效期限 | 狀態 | 總報價金額 |
|----|--------------------------------------|---------------------|------------|----|-------|
| 1 | CIR2011240000001 PDF | 2020/11/24 10:57:53 | 2020/12/09 | 生效 | 242 |

訂購人資料

| | | | |
|------|--------------------|------|-----|
| 客戶代號 | NB00000 | | |
| 聯絡人 | 廖敦宇 | 職銜名稱 | 工程師 |
| 聯絡電話 | 03 - 4610891 # 247 | 手機號碼 | |

收貨人資料

| | | | |
|------|--------------------|------|--|
| 聯絡人 | 廖敦宇 | | |
| 聯絡電話 | 03 - 4610891 # 247 | 手機號碼 | |
| 送貨地址 | 桃園市中壢區新北園路20號 | | |

報價資料

| 序號 | 商品料號 商品名稱 | 數量 納價單位 | 單價 (未稅) | 合計 (未稅) | 預計出貨天數 | 可選加工說明 上傳檔案 | 備註說明 (伍全回覆) |
|--------------------------|----------------------------|------------|------------|------------|--------|----------------|----------------|
| <input type="checkbox"/> | 1 TF10-020 矽小荷葉彈簧(R) | 5 (PCS) | 46.00 | 230 | 第 1 天 | | 動態出貨庫存 |

合計金額 230

營業稅

總金額(TWD) 242

<< 返回 取消詢價 列印(PDF)

1 2

建立新的詢價單 >> 訂購 >>

自訂功能區介紹-圖檔下載

需求品號輸入

功能按鈕

| | | |
|-------|------|------|
| | | |
| 預覽\查詢 | 3D下載 | 2D下載 |

預覽顯示區

1. 按住滑鼠左鍵移動，可使產品旋轉。
2. 滾動滑鼠中鍵，可使產品放大縮小。

一般 線稿 放大 縮小 前視 後視 左視 右視 頂視 底視

自訂功能區介紹-圖檔下載-品號輸入

品號輸入時，會進行篩選如下

| |
|-------------|
| S |
| S-1500 |
| S-250 |
| S-3000 |
| S-500 |
| S-5000 |
| S-750 |
| S-7500 |
| S-EP2A20-40 |
| S-EP2A20-60 |
| S-EP2A20-80 |

品號輸入完後，請先點擊查詢，確認是否有圖檔

有圖檔

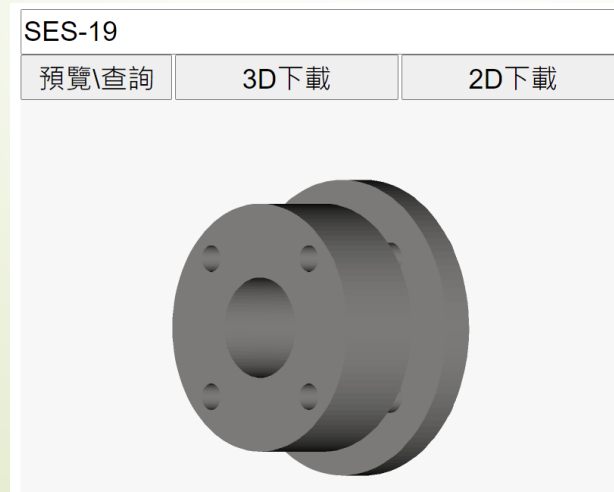

無圖檔



功能區介紹-下載功能

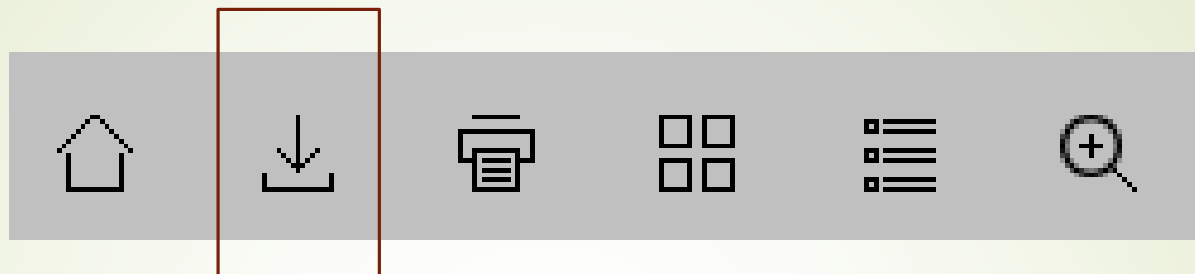

點擊後即可下載整份PDF

功能區介紹-打印功能

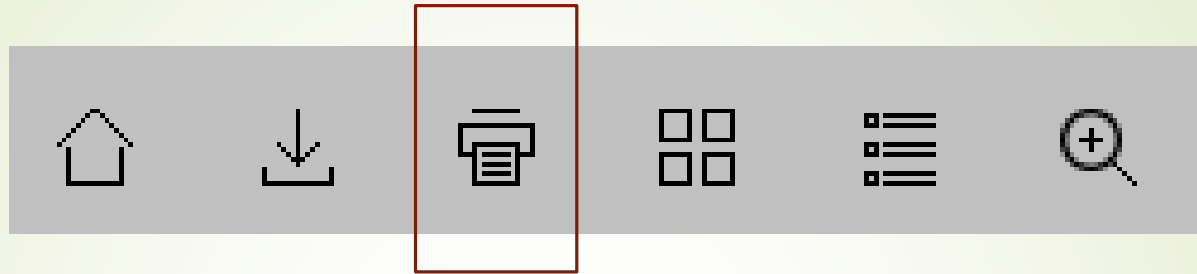

影印所有頁面

影印左右頁

輸入需求頁次影印

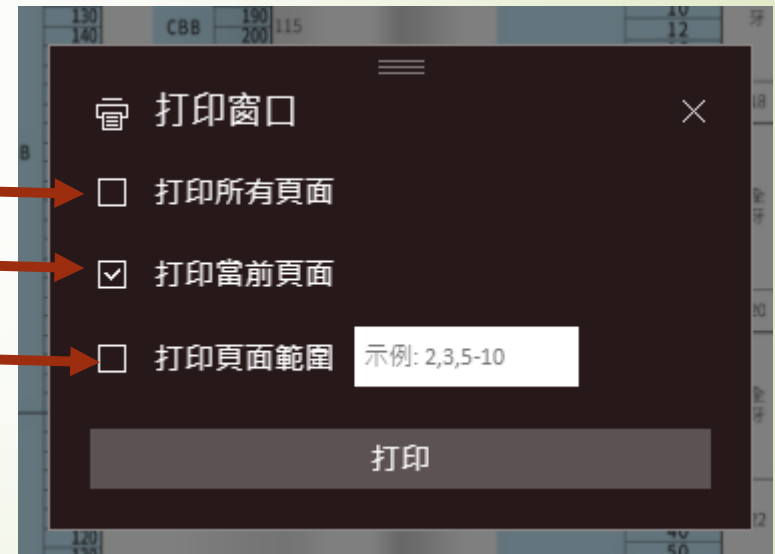

功能區介紹-打印功能(轉換PDF)

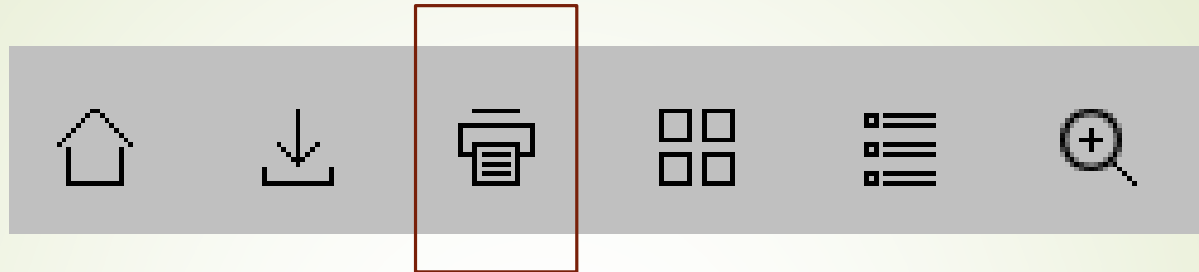

點擊打印後，出現右圖
將目的地改成PDF即可轉換



功能區介紹-勘誤功能

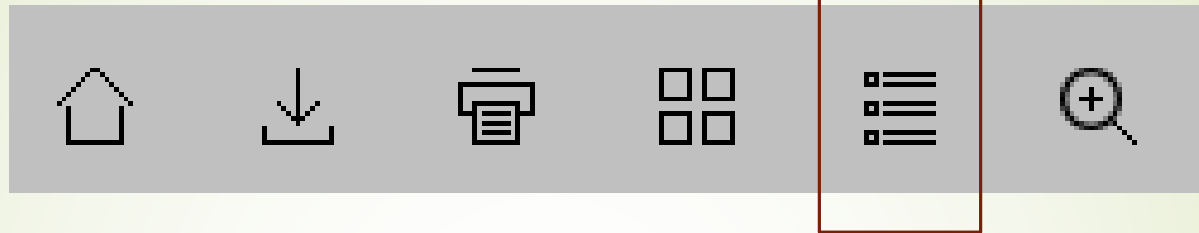

點擊後會出現右圖
此為該本目錄修正的頁面
點選可下載PDF

